

Hayward PRICE LIST

★ VVIP 2026 ★

Premium CHEMICALS & EQUIPMENT SWIMMING POOL & Spa

 **HAYWARD**

Certificate of Achievement

Awarded to:

PHUKET POOL CARE CO., LTD.

This Certificate has been issued to the above named for satisfactory completion of the Hayward Pool Products, Sales and Technical Service Training Seminar in Thailand.

Date: May 22, 2013

Signed: 
Robert E. McNutt
General Manager, Hayward H&F

DEALER PRICE

40%
DISCOUNT

 **BEST PRICE
BEST QUALITY**

CONTACT US

POOL CARE ASIA (THAILAND)

 Pool Care Asia (Thailand)
Company Limited (สำนักงานใหญ่)
12/127 M.3 Wichit, Muang, Phuket 83000

บริษัท พูล แคร์ เอเชีย (ไทยแลนด์) จำกัด (สำนักงานใหญ่)
12/127 หมู่ 3 ถนน เจ้าฟ้าตะวันตก ตำบลวิชิต
อำเภอเมือง จังหวัดภูเก็ต 83000 ประเทศไทย

 Call Line WhatsApp
(+ 66) 095 285 55 33

 www.poolcaethailand.com

 Email : contact.poolcaethailand@gmail.com



Pool Care
Thailand
— ASIA —



Reliable Service
Trusted by customers



Professional Team
Experienced & skilled



Quality Care
For your pool, always

สารบัญ

1. ชุดอุปกรณ์สระว่ายน้ำในห้องเครื่อง HAYWARD (หน้า 1-12)						หน้า
1.1 FILTER						
1.1.1 ASTRAL SAND FILTER						1
1.1.2 AMERICAN PRODUCTS & HAYWARD SAND FILTER						2
1.1.3 SWIMPRO TOP-MOUNT SAND FILTER						3
1.1.4 STARCLEAR CARTRIDGE FILTER						4
1.1.5 MICROCLEAR & PRO GRID FILTER						5
1.1.6 REPLACEMENT FOR VERTICAL D.E. GRID						5
1.1.7 MULTIPOINT VALVE HAYWARD						6
1.2 PUMP						
1.2.1 HAYWARD PUMP (SUPER PUMP)						7
1.2.2 HAYWARD VARIABLE SPEED PUMP						7
1.2.3 HAYWARD COMMERCIAL PUMP						8
1.2.4 HAYWARD SWIMPRO PUMP						8
1.2.5 HAYWARD PUMP (SUPER II PUMP)						9
1.2.6 HAYWARD PUMP (MAX-FLO)						10
1.3 SALT CHLORINATOR SYSTEM						11
1.4 HEATER & COMFORTZONE SPA HEATER						12

2. ชุดอุปกรณ์สระว่ายน้ำในตัวสระว่ายน้ำ (หน้า 13-20)					
2.1	LIGHT HAYWARD & AMERICAN PRODUCTS				13
2.2	LADDERS JUNLI				14
2.3	SKIMMER				15
2.4	JETS				16
2.5	WATER CURTAIN				17
2.6	MAIN DRAIN				18
2.7	GRATING				19
2.8	VACUUM FITTING				20
3. ชุดอุปกรณ์ติดตั้งระบบอุปกรณ์สระว่ายน้ำ (หน้า 21-24)					
3.1	BALL VALVE				21
3.2	CHECK VALVE ASTRAL , CHECK VALVE HYDROSEAL				22
3.3	BUTTERFLY VALVE				23
3.4	FOOT VALVE				24
4. ชุดอุปกรณ์ทำความสะอาดสระว่ายน้ำ HAV'HAY'WARD (หน้า 25-26)					25
4.1	BRUSH, SKIMMER-SERVICE				
4.2	VACUUM HOSE				
4.3	POOL-TEST KIT				
4.4	VACUUM HEAD				
5. ชุดอุปกรณ์ทำความสะอาดสระว่ายน้ำ FLOWZT(หน้า 27-28)					
5.1	BRUSH, SKIMMER-SERVICE/VACUUM HEAD/VACUUM HEAD/POOL-TE				
5.2	VACUUM HOSE				
6. ชุดอุปกรณ์สระว่ายน้ำในห้องเครื่อง MAYGO (หน้า 29-31)					
6.1	FILTER				29
6.2	PUMP				30
6.3	SALT CHLORINATOR SYSTEM				31



PROSERIES TOP-MOUNT SAND FILTERS



Hayward Pro-Series high-rate sand filter offer the very latest in pool filter technology with smooth and efficient flow. For crystal clear, sparkling water with minimum care, Pro Series filters set a new standard for performance, value and dependability.

Hayward Pro Series Top-Mount Sand Fiter ถูกผลิตขึ้นขึ้นด้วยเทคโนโลยีล่าสุดของ Hayward เพื่อให้การกรองน้ำเป็นไปอย่างมีประสิทธิภาพและราบรื่น และถ้าต้องการสระสวยน้ำใส โดยไม่ต้องยุ่งยากวุ่นวายกับการดูแลรักษา มาก Hayward Pro Series Top-Mount sand Elterตอบ โจทย์ของคุณได้

PERFORMANCE DATA

MODEL รุ่น	EFFECTIVE FIL TRATION AREA (พื้นที่การกรอง) m ³	DESIGN FLOW RATE (อัตราการไหลเวียน) m ³ /hrs.	TURNOVER LITERS (การหมุนเวียน m3)		SAND REQUIRED (ปริมาณทราย)
			8 hrs.	10 hrs.	
S180T	0.163	7.9	63.59	79.49	68
S210T	0.205	10	79.94	99.92	91
S244T	0.292	14	112.64	140.8	136
S270T2	0.345	16.8	134.44	168.1	159
S310T2	0.457	22.3	178.05	222.56	227

DIMENSIONS	
	S180T - 18 ½" W x 35"H (470mm x 889mm)
	S210T - 20 ½" W x 38" (521 mm x 965 mm)
	S244T2 - 24½" W x 42" H (622 mm x 1067 mm)
	S270T2-27" W x 43"H (675mm x 1075 mm)
	S310T2 - 30 ½" W x 48" H (775 mm x 1219 mm)



PROSERIES PLUS SIDE-MOUNT SAND FILTERS



This Pro Series Plus filter incorporates many of the advanced features found in Hayward's Pro Series side-mount sand filter, delivering high rate performance for the most demanding installation.

เครื่องกรองทราย Pro Series Plus ถูกออกแบบและผลิตขึ้นมาเพื่อใช้งานที่ให้ประสิทธิภาพสูงสุดกับผู้ใช้ ด้วยคุณลักษณะพิเศษของก้างปลา และประสิทธิภาพการกรองของ Pro Series Plus จึงเป็นที่ต้องการของตลาดอย่างมาก

PERFORMANCE DATA

MODEL รุ่น	EFFECTIVE FILTRATION AREA (พื้นที่การกรอง)	DESIGN FLOW RATE (อัตราการไหลเวียน)	TURNOVER LITERS (การหมุนเวียน) m ³		SAND REQUIRED (ปริมาณทราย)
	m ²	m ³ /hrs.	8 hrs.	10 hrs.	
S311S	0.46	22.5	179.86	224.83	159
S360S	0.6	29.5	234.67	295.23	318

DIMENSIONS S311SX - 31" W x 48" H (79 cm x 98 cm)

S360SX - 36" W x 46" H (91 cm x 117 cm)

	CODE No.	หน่วย	DESCRIPTION	Price before Vat 7 %
	<i>AMERICAN PRODUCTS & HAYWARD SAND FILTER</i>			
8	FA-HA-S311SX	ชุด	เครื่องกรองทราย 31" (PRO-SERIES)	46,256.10
	ตัด MV-HA-710X62		(Pro-Series Side Mount 31" Sand Filter)	
			ขายพร้อม Multiport 1 1/2" และ ทราย 4 ถุง	
9	FA-HA-S360SX	ชุด	เครื่องกรองทราย 36" (PRO-SERIES)	60,380.10
	ตัด MV-HA-715X62		(Pro-Series Side Mount 36" Sand Filter)	
			ขายพร้อม Multiport 2" และ ทราย 7 ถุง	
10	FA-HA-S180T	ชุด	เครื่องกรองทราย TOP MOUNT 18" Hayward พร้อมทราย 2 ถุง	15,301.00
			Pro-series Top Mount Sand Filter 18"	
11	FA-HA-S210T	ชุด	เครื่องกรองทราย TOP MOUNT 21" Hayward พร้อมทราย 2 ถุง	17,066.50
			Pro-series Top Mount Sand Filter 21"	
12	FA-HA-S244T2	ชุด	เครื่องกรองทราย TOP MOUNT 24" Hayward พร้อมทราย 3 ถุง	20,832.90
			Pro-series Top Mount Sand Filter 24"	
13	FA-HA-S270T	ชุด	เครื่องกรองทราย TOP MOUNT 27" Hayward พร้อมทราย 4 ถุง	18,596.60
			Pro-series Top Mount Sand Filter 27", 1.5" MV.	
14	FA-HA-S270T2	ชุด	เครื่องกรองทราย TOP MOUNT 27" Hayward พร้อมทราย 4 ถุง	22,127.60
			Pro-series Top Mount Sand Filter 27"	
15	FA-HA-S310T2	ชุด	เครื่องกรองทราย TOP MOUNT 31" Hayward พร้อมทราย 5 ถุง	31,896.70
			Pro-series Top Mount Sand Filter 31"	
16	FA-HA-S360T2	ชุด	เครื่องกรองทราย TOP MOUNT 36" Hayward พร้อมทราย 7 ถุง	48,610.10
			Pro-series Top Mount Sand Filter 36"	



SWIM-PRO SAND FILTERS



Hayward Swim-Pro The secret to crystal clear water. System offers full-flow technology that provides crystal clear water and good, clean, fun for the entire family.

ด้วยเคล็ดลับการทำน้ำให้ใสสะอาดของเครื่องกรอง Hayward รุ่น Swim Pro ด้วยระบบการหมุนเวียนแบบ 64 Now technology ทำให้น้ำที่ผ่านเครื่องกรองกรองรุ่นนี้ อสะอาดพร้อมสำหรับการใช้งานอย่างปลอดภัย

PERFORMANCE DATA

MODEL รุ่น	EFFECTIVE FILTRATION AREA (พื้นที่การกรอง) m ²	DESIGN FLOW RATE (อัตราการไหลเวียน) m ³ /hrs.	TURNOVER LITERS (การหมุนเวียน) m ³		SAND REQUIRED (ปริมาณทราย)
			8 hrs.	10 hrs.	
VL210	0.2	10.2	81.6		65
VL240	0.29	11.3	90.4		90
VL270	0.34	13.6	108.8		133

	CODE No.	หน่วย	DESCRIPTION	Price before Vat 7 %
	<i>SWIMPRO TOP-MOUNT SAND FILTER</i>			
17	FA-HA-VL210T	ชุด	เครื่องกรองทราย Swimpro Top-Mount 21" พร้อมทราย 2 ถุง	9,769.10
			Hayward Swimpro 21" Top-Mount Sand Filter	
18	FA-HA-VL240T	ชุด	เครื่องกรองทราย Swimpro Top-Mount 24" พร้อมทราย 2 ถุง	12,210.00
			Hayward Swimpro 24" Top-Mount Sand Filter	
19	FA-HA-VL270T	ชุด	เครื่องกรองทราย Swimpro Top-Mount 27" พร้อมทราย 4 ถุง	13,064.70
			Hayward Swimpro 27" Top-Mount Sand Filter	



STARCLEAR CARTRIDGE FILTERS



Hayward Star Clear Filter feature a heavy duty cartridge element engineered from high quality, reinforced polyester, for maximum efficiency, easier cleaning and long-life.

Hayward star Clear เครื่องกรองน้ำขนาดเล็กจาก Hayward เห็นเล็กๆแบบนี้ แต่มีการผลิตจาก Polyester ชนิดเสริมแกร่งเป็นพิเศษเพื่อรองรับการใช้งานหนัก เรื่องการกรองต้องพูดถึง “ไม่แพ้” รุ่นพี่แน่นอน

PERFORMANCE DATA

MODEL รุ่น	EFFECTIVE FILTRATION AREA (พื้นที่การกรอง)	DESIGN FLOW RATE (อัตราการไหล)	TURNOVER LITERS (การหมุนเวียน ^๓)	
	m ²	m ³ /hrs.	8 hrs.	10 hrs.
C250	2.3	5.7	45.42	56.78
C500	4.7	11.3	90.84	113.55

DIMENSIONS C250 - 19½" H x 10½" (495 cm x 267 cm)

C500 - 29½" H x 10½" (749 cm x 267 cm)

	CODE No.	หน่วย	DESCRIPTION	Price before Vat 7 %
	STARCLEAR CARTRIDGE FILTER			
20	FC-HA-C250	ชุด	เครื่องกรองสตาร์เคลียร์ 25 Sq.ft.(Cartridge Filter) อัตราการกรองน้ำ 3 ลบ.ม/ชม.	9,416.00
21	FC-HA-C500	ตัว	เครื่องกรองสตาร์เคลียร์ 50 Sq.ft.(Cartridge Filter) อัตราการกรองน้ำ 8 ลบ.ม/ชม.	11,534.60
22	FC-HA-C250E	ตัว	ไส้กรอง 25 Sq.ft. 25 Sq.ft Cartridge Element	1,530.10
23	FC-HA-C500E	ตัว	ไส้กรอง 50 Sq.ft. 50 Sq.ft Cartridge Element	2,206.88



PRO-GRID VERTICAL GRID D.E. FILTERS



Hayward Pro-Grid uses superior filter performance to a remarkable water clarity, efficient flow and large cleaning capacity for pools of all types and sizes. Pro-Grid filters are constructed of durable glass-reinforced copolymer for the ultimate in strength, durability and long life.

ถ้าพูดถึงประสิทธิภาพการกรองน้ำและความแข็งแรงของถังกรอง เรารับรองว่า Hayward Pro-Grid ไม่เป็นสองรองใคร ตัวถังกรองทำจาก copolymer เสริมใยแก้ว มันจึงทำ Pro-Grid รักษาสระว่ายน้ำของคุณให้สวยใสเป็นประกายไปนานแสนนาน

PERFORMANCE DATA

MODEL รุ่น	EFFECTIVE FILTRATION AREA (พื้นที่การกรอง)	DESIGN FLOW RATE (อัตราการไหล)	TURNOVER LITERS (การหมุนเวียนน้ำ)	
	m ²	m ³ /hrs.	8 hrs.	10 hrs.
DE2420	2.2	10.9	87	109
DE3620	3.3	16.3	131	164
DE4820	4.4	21.8	174	218
DE6020	5.5	27.2	218	273
DE7220	6.7	32.7	261	327

DIMENSIONS	
	DE2420 - 24" W x 32½" H (61 cm x 83 cm)
	DE3620 - 24" W x 34½" H (61 cm x 88 cm)
	DE4820 - 24" W x 40½" H (61 cm x 103 cm)
	DE6020 - 24" W x 46½" H (61 cm x 118 cm)
	DE7220 - 24" W x 52½" H (61 cm x 133 cm)



PRO-GRID VERTICAL GRID D.E. FILTERS



Hayward Pro-Grid uses superior filter performance to achieve remarkable water clarity, efficient flow and large cleaning cycles for pools of all types and sizes. Pro-Grid filter tanks are constructed of durable glass-reinforced copolymer, for the ultimate in strength, durability and long life.

ถ้าพูดถึงประสิทธิภาพการกรองน้ำและความสะดวกทนทานขอเรารับรองว่า Hayward Pro-Grid ในเป็นสองรองใคร ตัวทำจาก Copolymer เสริมใยแก้ว ช่วยทำให้เครื่องกรองแข็งแรง ทนทานมากขึ้น มันใจเลยว่า เครื่องกรองรุ่นนี้ให้ระวายน้ำของคุณสะอาด สดใสยิ่งขึ้นไปอีกแน่นอน

PERFORMANCE DATA

MODEL รุ่น	EFFECTIVE FILTRATION AREA (พื้นที่การกรอง)	DESIGN FLOW RATE (อัตราการไหล)	TURNOVER LITERS (การหมุนเวียนต่อ 3)	
	m ²	m ³ /hrs.	8 hrs.	10 hrs.
DE2420	2.2	10.9	87	109
DE3620	3.3	16.3	131	164
DE4820	4.4	21.8	174	218
DE6020	5.5	27.2	218	273
DE7220	6.7	32.7	261	327

DIMENSIONS DE2420 - 24" W x 32½" H (61 cm x 83 cm)

DE3620 - 24" W x 34½" H (61 cm x 88 cm)

DE4820 - 24" W x 40½" H (61 cm x 103 cm)

DE6020 - 24" W x 46½" H (61 cm x 118 cm)

DE7220 - 24" W x 52½" H (61 cm x 133 cm)

	CODE No.	หน่วย	DESCRIPTION	Price before Vat
	<i>MICROCLEAR & PRO GRID D.E. FILTER</i>			
24	FM-HA-DE2420	ชุด	เครื่องกรอง โปรกริด 24 Sq.ft (Pro Grid Vertical)	31,543.60
	ตัด MV-HA-710XR50		ชายพร้อมวาวล์ อัตราการกรองน้ำ 10 ลบ.ม./ชม.	
25	FM-HA-DE3620	ชุด	เครื่องกรอง โปรกริด 36 Sq.ft (Pro Grid Vertical)	37,546.30
	ตัด MV-HA-710XR50		ชายพร้อมวาวล์ อัตราการกรองน้ำ 16 ลบ.ม./ชม.	
26	FM-HA-DE4820	ชุด	เครื่องกรอง โปรกริด 48 Sq.it (Pro Grid Vertical)	42,254.30
	ตัด MV-HA-710XR50		ชายพร้อมวาวล์ อัตราการกรองน้ำ 22 ลบ.ม./ชม.	
27	FM-HA-DE6020	ชุด	เครื่องกรอง โปรกริด 60 Sq.ft.(Pro Grid Vertical)	47,315.40
	ตัด MV-HA-715XR50		ชายพร้อมวาวล์ อัตราการกรองน้ำ 27 ลบ.ม./ชม.	
28	FM-HA-DE7220	ชุด	เครื่องกรอง โปรกริด 72 Sq.ft.(Pro Grid Vertical)	58,026.10
	ตัด MV-HA-715XR50		ชายพร้อมวาวล์ อัตราการกรองน้ำ 32 ลบ.ม./ชม.	
	<i>REPLACEMENT FOR VERTICAL D.E.GRID</i>			
29	FT-UC-RPG1002	แผ่น	แผ่น แผ่นกรองไตตัน/โปกริด/ไมโครเคลียร์ 24 Sq.ft (ใหญ่)	965.14
			Replacement For Vertical D.E. Grid, 12" Large, 24 Sq.ft.	
30	FT-UC-RPG1003	แผ่น	แผ่นกรองไตตัน/โปกริด/ไมโครเคลียร์ 36 Sq.ft. (ใหญ่)	1,235.85
			Replacement For Vertical D.E. Grid, 18" Large, 36 Sq.ft.	
31	FT-UC-RPG1004	แผ่น	แผ่นกรองไตตัน โปรกริด/ไมโครเคลียร์ 48 Sq.ft. (ใหญ่)	1,500.68
			Replacement For Vertical D.E. Grid, 24" Large, 48 Sq.ft.	
32	FT-UC-RPG1005	แผ่น	แผ่นกรองไตตัน/โปกริด/ไมโครเคลียร์ 60 Sq.ft. (ใหญ่)	1,647.80
			Replacement For Vertical D.E. Grid, 30" Large, 60 Sq.ft.	
33	FT-UC-RPG1006	แผ่น	แผ่นกรองไตตัน โปรกริด/ไมโครเคลียร์ 72 Sq.ft. (ใหญ่)	2,012.67
			Replacement For Vertical D.E. Grid ,36" Large, 72 Sq.ft.	
34	FT-UC-RPG1902	แผ่น	แผ่นกรองไตตัน โปรกริด/ไมโครเคลียร์ 24 Sq.t. (เล็ก)	965.14
			Replacement For Vertical D.E. Grid, 12" Large, 24 Sq.ft.	
35	FT-UC-RPG1903	แผ่น	แผ่นกรองไตตัน โปรกริด/ไมโครเคลียร์ 36 Sq.t. (เล็ก)	1,235.85
			Replacement For Vertical D.E. Grid, 18" Small, 36 Sq.ft.	
36	FT-UC-RPG1904	แผ่น	แผ่นกรองไตตัน/โปกริด/ไมโครเคลียร์ 48 Sq.t. (เล็ก)	1,500.68
			Replacement For Vertical D.E. Grid, 24" Small, 48 Sq.ft.	
37	FT-UC-RPG1905	แผ่น	แผ่นกรองไตตัน โปรกริด/ไมโครเคลียร์ 60 Sq.t. (เล็ก)	1,730.19
			Replacement For Vertical D.E. Grid, 30" Small, 60 Sq.ft.	
38	FT-UC-RPG1906	แผ่น	แผ่นกรองไตตัน/โปกริด/ไมโครเคลียร์ 72 Sq.t. (เล็ก)	2,083.29
			Replacement For Vertical D.E. Grid, 36" Small, 72 Sq.ft.	



MULTIPOINT VALVE



Model : 710XALL & 715XALL

DESCRIPTION

(รายละเอียด)

มัลติพอร์ททาวาล์ 1.5" และ 2"
1 1/2" And 2" Multiport Valve With All Open



Model:710X62 & 715X62

DESCRIPTION

(รายละเอียด)

มัลติพอร์ททาวาล์ 1.5" และ 2" (Pro Series)
1 1/2" And 2" Vari Flo Assembly



Model:710XR50 & 715XR50

DESCRIPTION

(รายละเอียด)

มัลติพอร์ททาวาล์ 1.5" และ 2" (Pro Grid)
And 2" Fip Vari Flo Valve With 6 Valve Posi



Model:714T & 71620T

DESCRIPTION

(รายละเอียด)

มัลติพอร์ททาวาล์ 1.5" และ 2" (Top Mount)
and 2" Fip Vari Flo Valve With Clamp And O

	CODE No.	หน่วย	DESCRIPTION	Price before Vat 7
	<i>MULTIPOINT VALVE HAYWARD</i>			
39	MV-HA-710XALL	ชุด	มัลติพอร์ทวาวล์ 1.5" 1 1/2" Multiport Valve with All Open	3,060.20
40	MV-HA-715XALL	ชุด	มัลติพอร์ทวาวล์ 2" 2" Multiport Valve with All Open	4,472.60
41	MV-HA-710X62	ตัว	มัลติพอร์ทวาวล์ 1.5" (Pro Series) 31" 1 1/2" Vari Flo Assembly	5,237.65
42	MV-HA-715X62	ตัว	มัลติพอร์ทวาวล์ 2" (Pro Series) 36" 2" Vari-Flo Control Valve 6 Positions	7,944.75
43	MV-HA-710XR50	ตัว	มัลติพอร์ทวาวล์ 1.5" (Pro Gnd 24 ,36 และ 48 Sq.it) 1 1/2" Fip Vari-Flo Valve with 6 Valve Posion	5,237.65
44	MV-HA-715XR50	ชุด	มัลติพอร์ทวาวล์ 2" (รุ่นใหม่) สำหรับ DE 60 และ 72 Sq.it 2" NTP Vari Flo Valve Assembly 6 PSN	7,944.75
45	MV-HA-714T	ชุด	มัลติพอร์ทวาวล์ 1.5" เครื่องกรองทราย Top Mount รุ่น 21" 1.5" Fip Vari-Flo Multiport Valve with Clamp and O-Ring	4,825.70 -
46	MV-HA-71620T	ชุด	มัลติพอร์ทวาวล์ 2" เครื่องกรองทราย Top Mount รุ่น 31" 2" Multiport Valve with Clamp and O-Ring	7,356.25



SUPER PUMP Medium Head Pump Series



Super Pump®

Super Pump® is the world's best-selling pool pump. Efficient, dependable, and proven, it set the standard for excellence in value. The advanced design provides superior performance while reducing maintenance requirements.

ซูบเปอร์ปั๊ม Hayward ปั๊มพระวายน้ำที่ขายดีที่สุดของโลก ประสิทธิภาพสูงเชื่อถือได้และพิสูจน์แล้วว่าเป็นปั๊มสระที่มีมาตรฐานเป็นเลิศ คุ่มค่าต่อการใช้งาน มีการออกแบบที่ช่วยให้ประสิทธิภาพการทำงานสูง ทน.ทาน คุ่มค่า ลดปัญหาบำรุง

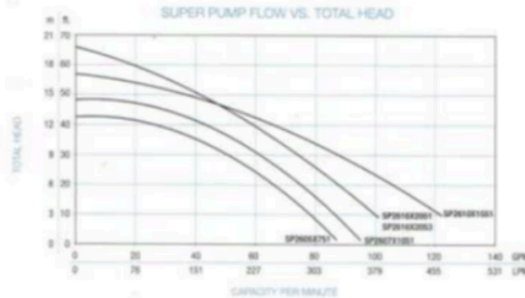
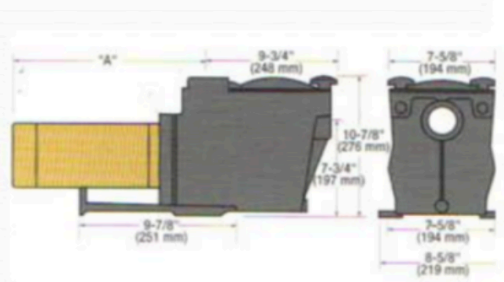

PERFORMANCE DATA

MODEL. รุ่น	HORSE POWER (แรง) HP	PIPE SIZE (ขนาดท่อเข้า- ออก)	DIMENSION "A" (ขนาด) inches (นิ้ว)
Max-Rated Single Speed 220V/50Hz 1 PH			
SP2605X751	3/4	1.5	13 7/8"
SP2605X1051	1	1.5	14 1/4"
SP2605X1551	1.5	1.5	15 3/8"
SP2605X2051	2	2	15 7/8"



SUPER PUMP VS Variable Speed Pumps

Super Pump Variable-Speed Pump from HAYWARD offer energy savings of up to 80% over single-speed pumps. Its all-in-one compatibility works in standalone mode or with any automaton system via relay control. With programmable display and timer.



ปั๊มซูเปอร์แบบปรับแรงม้าได้รุ่นนี้ จะช่วยให้
คุณประหยัดค่าไฟมากกว่า 80% เมื่อเทียบกับ
ปั๊มซูเปอร์รุ่นธรรมดา จากนั้นไป คุณไม่ต้อง
กังวลกับการใช้ปั๊มถึง 2 ตัว สำหรับการกรองและ
จ่ายหัวเจ็ท เพียงแต่ใช้ปั๊ม รุ่นนี้เพียงตัวเดียว
เท่านั้น

ด้วยการออกแบบที่ทันสมัย ระบบการทำงาน
แสดงผลแบบหน้าจอดีจิดอล เพิ่มความสะดวกใน
การใช้งาน การตั้งค่าทามเมอร์ และการตั้งความ
แรงของปั๊ม



HCP 3000 Series
HIGH PERFORMANCE
COMMERCIAL POOL PUMPS 2-7 HP



**Industry-leading performance,
 Versatility and efficiency**

PERFORMANCE DATA

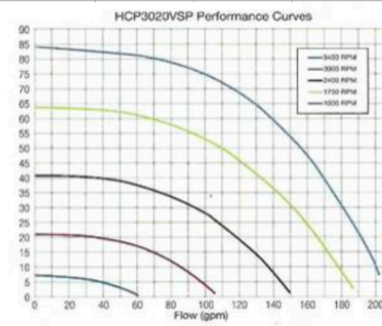
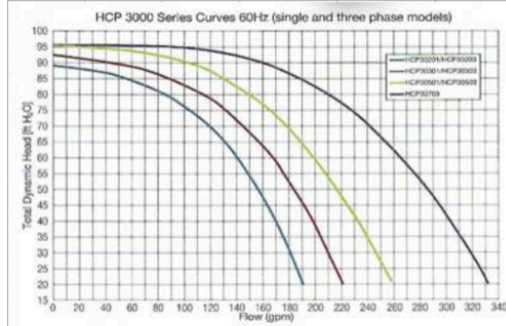

Part Number	HP	MP OUTPUT (GPM) VS. TOTAL RESISTANCE TO FL (PER FT OF HEAD)						
		40	50	60	70	80	90	
		Flow Rate (GPM)						
HCP30201/HCP30203	2.0	170	155	140	120	85	-	
HCP30201/HCP30303	3.0	198	184	168	145	115	40	
HCP30201/HCP30503	5.0	232	217	200	178	150	100	
HCP30703	7.0	303	285	265	240	210	155	



SWIMPRO PUMP



A brand new series pump by **HAYWARD** for those who looki for a reliable cost-saving pump.

พบกับปั้มน้อง ใหม่ จาก HAYWARD สำหรับท่านที่กำลังมองหาปั้มน้ำคุณ ราคาถูก ต้องปั้ม SWIMPRO เท่านั้น จะหลงรักมัน

Model No.	Power	Flow rate*	Length	Height	In/Out	Weight	Input Power P1	Output Power P2	Amperage
SWP120551	0.50 Hp	10.8 m ³ /h	485 mm	260 mm	50mm/50mm	8.65 kg	610 W	560 W	2.6A
SWP120751	0.75 Hp	13 m ³ /h	485 mm	260 mm	50mm/50mm	9.16 kg	790 W	610 W	3.4A
SWP121051	1.0 Hp	15 m ³ /h	485 mm	260 mm	50mm/50mm	9.16 kg	920 W	730 W	4.0A
SWP121551	1.5 Hp	17.2 m ³ /h	505 mm	260 mm	50mm/50mm	11.3 kg	1100 W	900 W	4.8A

*At 8m head

CODE No.	หน่วย	DESCRIPTION	Price before Vat 7 %
<i>HAYWARD COMMERCIAL PUMP</i>			
53	ชุด	ปั๊ม HCP3000 5HP.460 V. HCP3000 Series Commercial Pump, 5HP. 460 V/50Hz./3ph.	94,160.00
54	ชุด	ปั๊ม HCP3000 7HP.460 V. HCP3000 Series Commercial Pump, 7HP. 460 V/50Hz./3ph.	134,178.00
<i>HAYWARD SWIMPRO PUMP</i>			
55	ชุด	ปั๊ม SWIMPRO 1/2 HP. Swimpro Pump 1/2 HP./220V./50 Hz	6,708.90
56	ชุด	ปั๊ม SWIMPRO 3/4 HP. Swimpro Pump 3/4 HP./220V./50 Hz	7,768.20
57	ชุด	ปั๊ม SWIMPRO 1HP. Swimpro Pump 1HP./220V./50 Hz	8,239.00
58	ชุด	ปั๊ม SWIMPRO 1.5 HP. Swimpro Pump 1.5 HP./220V./50 Hz	8,592.10



SWIMPRO II PUMPS Max-Rated, High-Performance Pump Series



The Hayward Super II is a self-priming pump that incorporates an improved seal and impeller design that will provide many years of efficient, dependable, corrosion-free service.

The advanced design provides superior performance while reducing maintenance requirements.

ซูเปอร์ทูปั๊ม Hayward ถูกออกแบบมาเป็นอย่างดี มีรูปลักษณะที่ทันสมัย มีประสิทธิภาพ ในการใช้งานสูง ทนทาน ดูแลรักษาง่าย และมีอายุการใช้งานยาวนาน

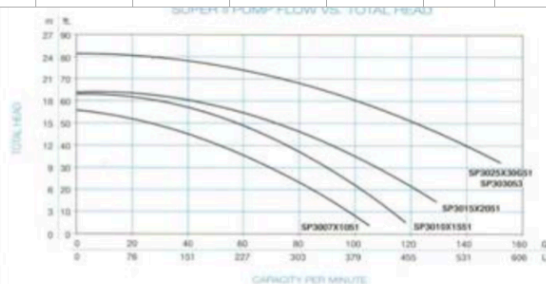
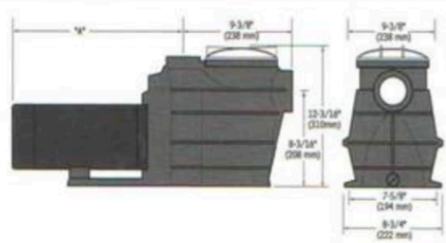

PERFORMANCE DATA

MODEL.	House Power (ขนาดแรง) HP/แรง	PIPE SIZE (ขนาดท่อเข้า-ออก) inches (นิ้ว)	DIMENSION "A" (ขนาดปั๊ม) inches (นิ้ว)
Max-Rated Single Speed 220V/50Hz 1 PH			
SP3007X1051	1	1.5	14 1/2"
SP3010X1551	1.5	2	15 5/8"
SP3015X2051	2	2	16 5/8"
SP3025X30G51	3	2	17 3/4"
Max-Rated 220-240/380-415/50Hz 3PH			
SP303053	3	2	17 1/2"

	CODE No.		หน่วย	DESCRIPTION	Price before Vat 7 %
	HAYWARD PUMP (Super II Pump)				
59	PS-HA-3007X1051		ชุด	ชุดปั๊ม 1 Hp 220V Super II Pump, 1 HP./220 v. / 50 Hz. อัตราการสูบน้ำ 17.7 ลบ.ม/ชม. ท่อเข้า/ออก ปุ่ม 1.5"	27,836.05
60	PS-HA-3010X1551		ชุด	ชุดปั๊ม 1.5HP.220V. Super II Pump, 1.5 HP./220 v. / 50 Hz. อัตราการสูบน้ำ 21.7 ลบ.ม/ชม. ท่อเข้า/ออก ปุ่ม 2"	28,954.20
61	PS-HA-3015X2051		ชุด	ชุดปั๊ม 2HP.220V. Super II Pump, 2 HP./220 v. / 50 Hz. อัตราการสูบน้ำ 26.7 ลบ.ม/ชม. ท่อเข้า/ออก ปุ่ม 2"	34,603.80
62	PS-HA-30253051		ชุด	ชุดปั๊ม 3 HP.220V.1 PHASE Super II Pump, 3 HP./220 v. / 50 Hz. /1 Phase	40,841.90
63	PS-HA-303053		ชุด	ชุดปั๊ม 3 HP.380V. Super II Pump, 3 HP./ 380 v. / 50 Hz. / 3 Phase อัตราการสูบน้ำ 36 ลบ.ม/ชม. ท่อเข้า/ออก ปุ่ม 2"	48,904.35



Super Pump Variable-Speed Pump from HAYWARD offer energy savings of up to 80% over single-speed pumps. Its all-in-one compatibility works in standalone mode or with any automaton system via relay control. With programmable display and timer.



ปั๊มซูเปอร์แบบปรับแรงม้าได้รุ่นนี้ จะช่วยให้
 คุณประหยัดค่าไฟมากกว่า 80% เมื่อเทียบกับ
 ปั๊มซูเปอร์รุ่นธรรมดา จากนั้นไป คุณไม่ต้อง
 กังวลกับการใช้ปั๊มถึง 2 ตัว สำหรับการกรองและ
 จ่ายหัวเจ็ท เพียงแต่ใช้ปั๊ม รุ่นนี้เพียงตัวเดียว
 เท่านั้น
 ด้วยการออกแบบที่ทันสมัย ระบบการทำงาน
 แสดงผลแบบหน้าจอดีจิดอล เพิ่มความสะดวกใน
 การใช้งาน การตั้งค่าทามเมอร์ และการตั้งความ
 แรงของปั๊ม



HCP 3000 Series

HIGH PERFORMANCE

COMMERCIAL POOL PUMPS 2-7 HP



**Industry-leading performance,
Versatility and efficiency**

PERFORMANCE DATA

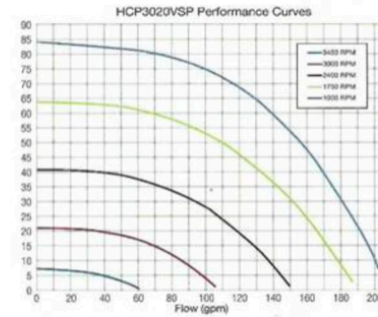
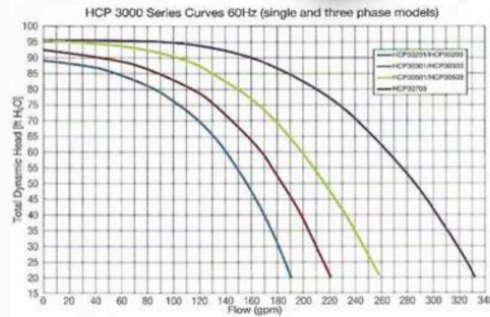

Part Number	HP	PUMP OUTPUT (GPM) VS. TOTAL RESISTANCE TO FLOW (PER FT OF HEAD)					
		40	50	60	70	80	90
		Flow Rate (GPM)					
HCP30201/HCP30202	2.0	170	155	140	120	85	-
HCP30201/HCP30302	3.0	198	184	168	145	115	40
HCP30201/HCP30502	5.0	232	217	200	178	150	100
HCP30703	7.0	303	285	265	240	210	155



SWIMPRO PUMP



A brand new series pump by **HAYWARD** for those who looki
for a reliable cost-saving pump.

พบกับปั้มน้องใหม่ จาก HAYWARD
สำหรับท่านที่กำลังมองหาปั้มน้ำคุณ
ราคาถูก ต้องปั้ม SWIMPRO เท่านั้น
จะหลงรักมัน

Model No.	Power	Flow rate*	Length	Height	In/Out	Weight	Input Power	Output Power	Amperage
SWP120551	0.50 Hp	10.8 m ³ /h	485 mm	260 mm	50mm/50mm	8.65 kg	610 W	560 W	2.6A
SWP120751	0.75 Hp	13 m ³ /h	485 mm	260 mm	50mm/50mm	9.16 kg	790 W	610 W	3.4A
SWP121051	1.0 Hp	15 m ³ /h	485 mm	260 mm	50mm/50mm	9.16 kg	920 W	730 W	4.0A
SWP121551	1.5 Hp	17.2 m ³ /h	505 mm	260 mm	50mm/50mm	11.3 kg	1100 W	900 W	4.8A
*At 8m head									



SWIMPRO II PUMPS Max-Rated, High-Performance Pump Series



The Hayward Super II is a self-priming pump that incorporates an improved seal and impeller design that will provide many years of efficient, dependable, corrosion-free service.

The advanced design provides superior performance while reducing maintenance requirements.

ซูเปอร์ทูปั๊ม Hayward ถูกออกแบบมาเป็นอย่างดี มีรูปลักษณะที่ทันสมัย มีประสิทธิภาพในการใช้งานสูง ทนทาน ดูแลรักษาง่าย และมีอายุการใช้งานยาวนาน

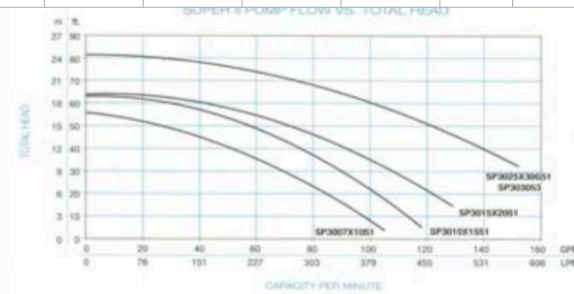
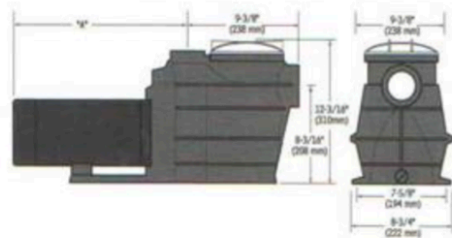

PERFORMANCE DATA

MODEL. รุ่น	House Power (ขนาดแรง) HP/แรง	PIPE SIZE (ขนาดท่อเข้า-ออก) inches (นิ้ว)	DIMENSION "A" (ขนาดปั๊ม) inches (นิ้ว)
Max-Rated Single Speed 220V/50Hz 1 PH			
SP3007X1051	1	1.5	14 1/2"
SP3010X1551	1.5	2	15 5/8"
SP3015X2051	2	2	16 5/8"
SP3025X30G51	3	2	17 3/4"
Max-Rated 220-240/380-415/50Hz 3PH			
SP303053	3	2	17 1/2"

CODE No.	หน่วย	DESCRIPTION	Price before Vat 7 %
<i>HAYWARD PUMP (Super II Pump)</i>			
59	ชุด	ชุดปั๊ม 1 Hp 220V Super II Pump, 1 HP./220 v. / 50 Hz. อัตราการสูบน้ำ 17.7 ลบ.ม/ชม. ท่อเข้า/ออก ปุ่ม 1.5"	27,836.05
60	ชุด	ชุดปั๊ม 1.5HP.220V. Super II Pump, 1.5 HP./220 v. / 50 Hz. อัตราการสูบน้ำ 21.7 ลบ.ม/ชม. ท่อเข้า/ออก ปุ่ม 2"	28,954.20
61	ชุด	ชุดปั๊ม 2HP.220V. Super II Pump, 2 HP./220 v. / 50 Hz. อัตราการสูบน้ำ 26.7 ลบ.ม/ชม. ท่อเข้า/ออก ปุ่ม 2"	34,603.80
62	ชุด	ชุดปั๊ม 3 HP.220V.1 PHASE Super II Pump, 3 HP./220 v. / 50 Hz. /1 Phase	40,841.90
63	ชุด	ชุดปั๊ม 3 HP.380V. Super II Pump, 3 HP./ 380 v. / 50 Hz. / 3 Phase อัตราการสูบน้ำ 36 ลบ.ม/ชม. ท่อเข้า/ออก ปุ่ม 2"	48,904.35

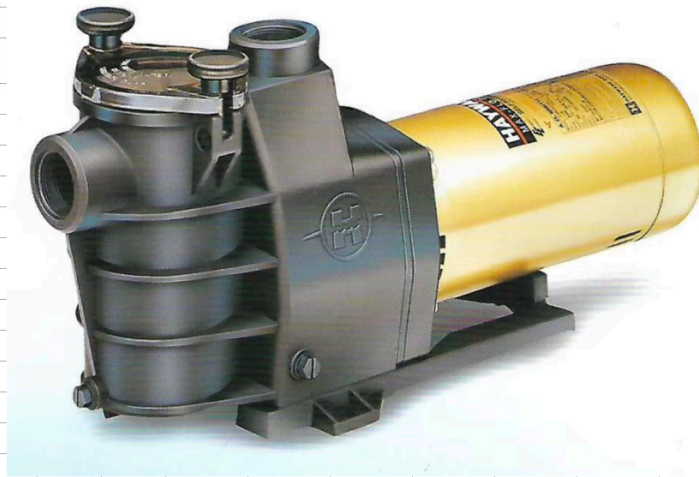

Max-Flo

MEDIUM HEAD PUMP SERIES

Performance, durability and value in one package.

Designed for new pools of all types and sizes, Max-Flo is also an ideal replacement pump.

Max-Flo features swing-aside knobs for easy access to the strainer compartment, a heavy-duty high-performance motor, and exclusive "service-ease" design for extra convenience and easier operation.

The Max-Flo pump series sets the standard for performance, durability and value.

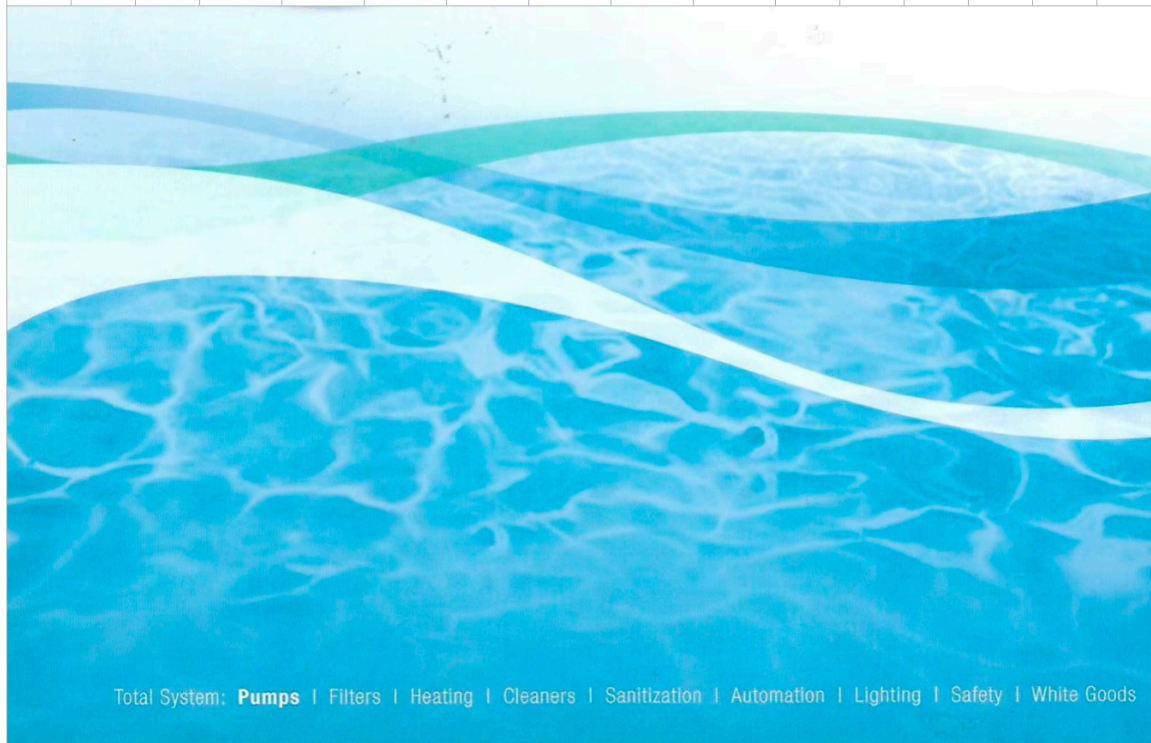

CODE No.	หน่วย	DESCRIPTION	Price before Vat 7 %
<i>HAYWARD PUMP (Max-Flo Pump)</i>			
64	ชุด	ปั๊มเม็กซ์โฟร์ 1 Hp 220V Max-Flo Pump 1 HP./220 V./50 HZ./1PH	21,597.95
65	ชุด	ปั๊มเม็กซ์โฟร์ 1.5 Hp 220V Max-Flo Pump 1.5 HP./220 V. / 50 HZ./1PH	24,128.50
66	ชุด	ปั๊มเม็กซ์โฟร์ 2 Hp 220V Max-Flo Pump 2 HP./220 V. / 50 HZ./1PH	27,247.00



Aqua-Rite 940 With Extended Life TurBoCell.



POOLSIDE NEWS



AQUA RITE Pro Salt Chlorine Generator

Professional-grade Aqua- Rite Pro takes pool and spa sanitization and chemistry automation to new levels

building upon the industry leading salt chlorinators-Aqua Rite. This integrated solution automatically senses ORP and pH levels and dispenses a self-renewing supply of pure chlorine generated from salt, while controlling pH.



อีกก้าวหนึ่งที่จะพา Aqua-Rite ไปสู่จุดสุดยอดของระบบบำบัดน้ำ Aqua-Rite Pro ได้เพิ่มฟังก์ชัน การตรวจวัดค่าคลอรีนและ pH เข้าไป เมื่อคลอรีนอยู่ในระดับต่ำ Aqua Rite Pro ก็จะสั่งงานให้ T-cell-15 ผลิตคลอรีน และเมื่อ pH อยู่ในระดับสูงเกินไป Aqua Rite Pro ก็จะสั่งงานให้ Feeder Pump บ่อนกรดเข้าไปในระบบเพื่อปรับ pH ให้อยู่ในระดับที่เหมาะสมแบบอัตโนมัติ

หมายเหตุ ราคาไม่รวมชุด Feeder pump

CODE No.	หน่วย	DESCRIPTION	Price before Vat 7 %
<u>SALT CHLORINATOR</u>			
67	ชุด	เครื่องทำคลอรีนจากเกลือ AQUARITE 940 Aquarite 940 With Extended Life Turbocell.	76,505.00
68	ชุด	เครื่องทำคลอรีนจากเกลือ AQUARITE 925 Aquarite 925 With Extended Life Turbocell.	66,147.40
69	ชุด	เซลเครื่องทำคลอรีนจากเกลือ AQUA-RITE 940 T-Cell 940 With Extended Life, 40K Gallon, 15ft.Cable.	41,312.70
70	ชุด	เซลเครื่องทำคลอรีนจากเกลือ AQUA-RITE 925 T-Cell 925 With Extended Life, 25K Gallon, 15ft.Cable.	33,073.70
71	ชุด	เซล Aqua-Rite รุ่น T3 สำหรับขนาด 50 ลบ.ม. Aqua-Rite Turbo Cell, 15,000 Gallon, With 15ft.Cable	17,537.30
72	ชุด	เครื่องตรวจวัดค่าคลอรีนและ pH พร้อมเครื่องผลิตคลอรีนจาก Aqua-Rite Pro With Sense & Dispense And T-Cell 15	88,392.70



Pool & Spa Heaters



POOL & SPA HEATERS



E X P O R T

SUMMIT HEAT PUMP (เครื่องทำความร้อน)

Summit
IN-GROUND HEAT PUMP

High Performance,
Quiet, Energy Efficient



Summit product specifications:

Item	SHE1101	SHE1401	SHE1901	SHE1903	SHE2403	SHE3003
Air 27°C-HR% 80-Water 27°C	11 Kw-5,8					
Air 15°C-HR% 71-Water 26°C	8,4 Kw-4,2					
Air 5°C-HR% 80-Water 15°C	6,5 Kw-4,2					
Voltage Hz/Ph	230v/ 1Ph/ 50Hz					
Power supply Watt (1) (2)	2033	2422	3406	3355	4473	5350
Running amperage A (2)	9	10.9	13,3	5,3	7	11,6
Required breaker aM type	16	16	20	10	10	16
Compressor type						
Gas type	R410A	R407C	R407C	R407C	R407C	R410A
Heat exchanger	Titanium / PVC					
Heat range	15°C/35°C					
Plumbing connection	83 mm					
Flow rate range m³/h	3.5 to 23					
Normal flow rate (3)	4.5	6	8	8	10	12
	H: 737	H: 737	H: 940	H: 940	H: 940	H: 940
Dimension	L: 762	L: 762	L: 762	L: 762	L: 762	L: 762
	P: 804	P: 864	P: 984	P: 884	P: 864	P: 864
Weight In Kg	75	77	86	86	98	121
Exclusive noise reducing ventilation						
Electronic self starter	NO	YES	YES	NO	NO	NO
Wintering cover	YES					
Heating Priority Function	YES					

(1) Power supply announced subjected to the test conditions of line 1 (Ax 27°C-HR1680-Pool Temperature 27°

(2) Power supply and running amperage are +/- 10%

(3) Powers are indicated to normal flow rate FIH%



Spa Heater CSPA Series Heaters



Spa Heaters

CSPA Series Heaters

Hayward spa heaters contain all of the sophisticated features and capabilities of heaters twice their size. The electronic heaters fit into compact spaces - even under spa skirts or steps. Like all Hayward heaters, they are easy to install and service.

Hayward ฮีตเตอร์ไฟฟ้า สำหรับบ่อสปา ถูกออกแบบมาอย่างพิถีพิถัน ตัวเครื่องเล็กกะทัดรัด ประหยัดพื้นที่ สะดวกง่ายดายในการติดตั้ง มากด้วยประสิทธิภาพ และมีคุณสมบัติพิเศษ สามารถผลิตความร้อนได้สูงถึง 2 เท่า ของขนาดเครื่อง

Specifications

CSPAXI Electronic Spa Heaters

MODEL	KW	VOLTAGE	PIPE SIZE
CSPAXI11	11	240	1.5"



PERFORMANCE DATA

MODEL.	DESCRIPTION
(รุ่น)	(รายละเอียด)
CSPAXI11	เครื่องทำความร้อน Comfortzone 11 Kw.
	Comfortzone Heater, 11 Kw, 240 V., 1.5" Water pipe

UNDERWATER LIGHT



Model: 3700 Universal Underwater Illuminator

DESCRIPTION

(รายละเอียด)

ไฟใต้น้ำ 50W, 12V. HAYWARD รุ่นใหม่(ครบชุด)
Underwater Light 50W/12V. Halogen, 8ft. Cord



Model: 3640 Niches Halogen Light

DESCRIPTION

(รายละเอียด)

ไฟใต้น้ำ 100W. 12V. HAYWARD รุ่นใหม่ (ครบชุด)
100W/12V.Nicheless Light With Halogen Lamp, 10ft. Cord



Model: 3478 Euro Light

DESCRIPTION

(รายละเอียด)

ไฟใต้น้ำ 300 W.12V. HAYWARD รุ่นใหม่ (ครบชุด)
300W/10ft. Cord/12V. Euro Light



Model: IM3675 RGB LED Light

DESCRIPTION

(รายละเอียด)

ชุดไฟ LED แบบไม่มีปะ เปลี่ยนสีได้จาก Hayward
Nicheless LED Light, 7 Fixed Color, 24W/12V.

CODE No.	หน่วย	DESCRIPTION	Price before Vat 7 %
<i>LIGHT HAYWARD & AMERICAN PRODUCT</i>			
79	ชด	ไฟใต้น้ำ 50W 12V.HAYWARD รุ่นใหม่(ครบชุด) Undrewater Light 50W/12V.Halogen, 8ft.Cord	2,354.00
80	ชด	ชด ไฟใต้น้ำ 100W. 12V.HAYWARD รุ่นใหม่ (ครบชุด) 100W/12V.Nicheless Light With Halogen Lamp, 10ft.Cord	3,236.20
81	ชด	ไฟใต้น้ำ 300W. 12V.HAYWARD รุ่นใหม่ (ครบชุด) 300W/10ft.Cord/12V.Euro Light	4,590.30
82	ชด	ไฟใต้น้ำ LED 12V. แบบไม่มีโປ้ะ (ครบชุด) Hayward Nicheless LED Light 12V.	4,943.40
83	ชด	ชดไฟLEDแบบไม่มีโປ้ะ เปลี่ยนสีได้ จาก Hayward Nicheless LED Light, 7 Fixed Color, 24W./12V.	6,473.50
84	ชด	ชดไฟLEDแบบไม่มีโປ้ะ แบบเปลี่ยนสี จาก Hayward Nicheless Sealed Panel LED Light, RGB 18W.	9,180.60
85	ชด	ชดไฟLEDแบบไม่มีโປ้ะ Warm White จาก Hayward Nicheless Sealed Panel LED Light, Warm White, 18W.	9,062.90



LADDER JUNLI High Quality Stainless Steel Ladder

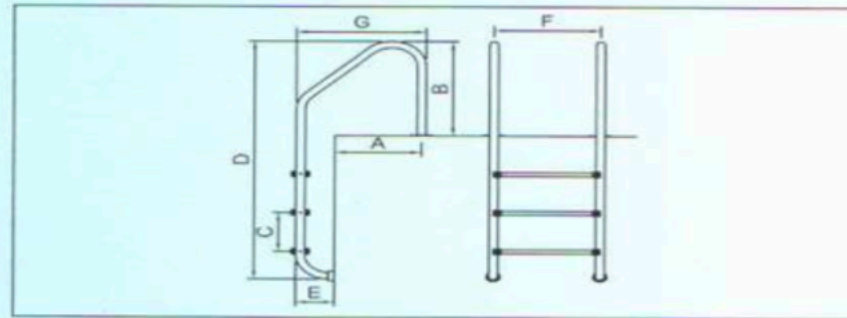

DIMENSIONS-DIMENSIONES

MODEL MODELE MODELO	TREADS MARCHES PELDAÑOS	A	B	C	D	E	F	G
SL-215	2	410	620	250	1300	180	500	610
SL-315	3	410	620	250	1550	180	500	610
SL-415	4	410	620	250	1800	180	500	610
SL-515	5	410	620	250	2050	180	500	610

Stainless Steel Ladder (Standard Model)

MODEL.	DESCRIPTION
(รุ่น)	(รายละเอียด)
SL - 215	บันไดลงสระ 2 ชั้น, สแตนเลส AISI-316
SL - 315	บันไดลงสระ 3 ชั้น, สแตนเลส AISI-316
SL - 415	บันไดลงสระ 4 ชั้น, สแตนเลส AISI-316



LADDER JUNLI High Quality Stainless Steel Ladder

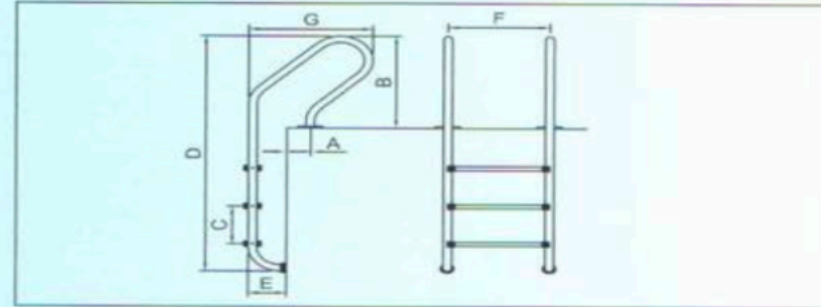
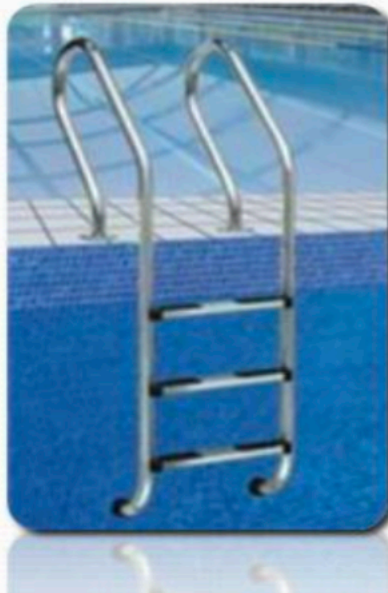

DIMENSIONS-DIMENSIONES

MODEL MODELO MODELO	TREADS MARCHES PELDAÑOS	A	B	C	D	E	F	G
SF-215	2	120	620	250	1300	180	500	610
SF-315	3	120	620	250	1550	180	500	610
SF-415	4	120	620	250	1800	180	500	610
SF-515	5	120	620	250	2050	180	500	610

Stainless Steel Ladder (Standard Model)

MODEL.	DESCRIPTION
(รุ่น)	(รายละเอียด)
SF - 215	บันไดลงสระ 2 ชั้น, สแตนเลส AISI-316
SF - 315	บันไดลงสระ 3 ชั้น, สแตนเลส AISI-316
SF - 415	บันไดลงสระ 4 ชั้น, สแตนเลส AISI-316

CODE No.	หน่วย	DESCRIPTION	Price before Vat 7 %
<i>LADDER JUNLI</i>			
86	ชุด	บันไดลงสระ 2 ชั้น STANDARD, JUNLI Ladder Standard 2-TR.AISI-316 JUNLI	4,825.70
87	ชุด	บันไดลงสระ 3 ชั้น STANDARD, JUNLI Ladder Standard 3-TR.AISI-316 JUNLI	5,531.90
88	ชุด	บันไดลงสระ 4 ชั้น STANDARD, JUNLI Ladder Standard 4-TR.AISI-316 JUNLI	5,649.60
89	ชุด	บันไดลงสระ 2 ชั้น MIXED, JUNLI Ladder Mixed 2-TR.AISI-316 JUNLI	4,825.70
90	ชุด	บันไดลงสระ 3 ชั้น MIXED, JUNLI Ladder Mixed 3-TR.AISI-316 JUNLI	5,649.60
91	ชุด	บันไดลงสระ 4 ชั้น MIXED, JUNLI Ladder Mixed 4-TR.AISI-316 JUNLI	6,826.60
92	ชุด	บันไดลงสระ 2 ชั้น MURO, JUNLI Ladder Muro 2-TR.AISI-316 JUNLI	4,590.30
93	ชุด	บันไดลงสระ 3 ชั้น MURO, JUNLI Ladder Muro 3-TR.AISI-316 JUNLI	5,414.20
94	ชุด	บันไดลงสระ 4 ชั้น MURO, JUNLI Ladder Muro 4-TR.AISI-316 JUNLI	6,120.40
95		บันไดลงสระ 3 ชั้น FOLD, JUNLI Ladder Fold 3-TR.AISI-316 JUNLI	7,062.00

SKIMMER

สกิมเมอร์สำเร็จ (Model. 1091LX)

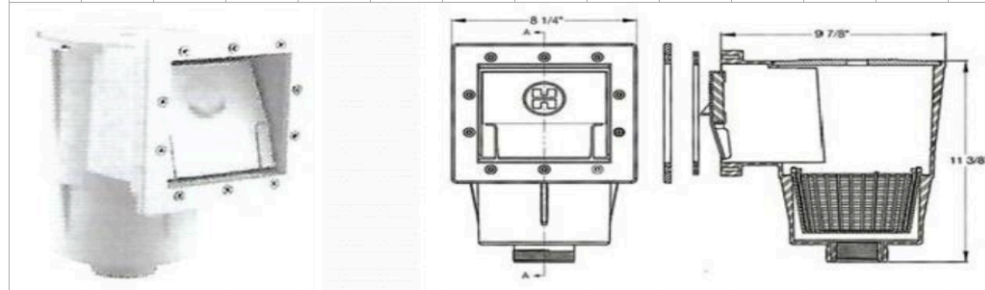

สกิมเมอร์แบบพิเศษ (Model. 1099S)

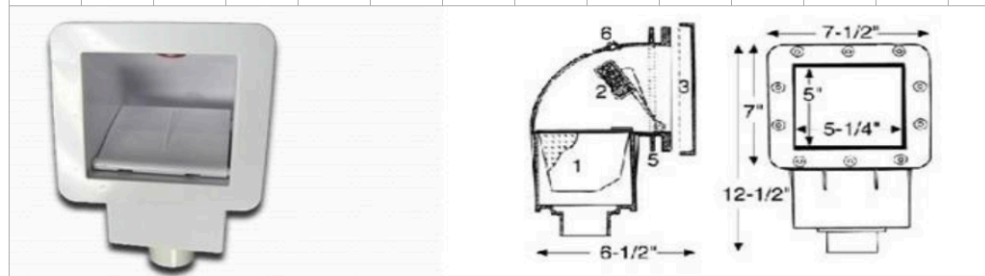

สกิมเมอร์ รุ่นปากกว้าง (Model.3400WM)

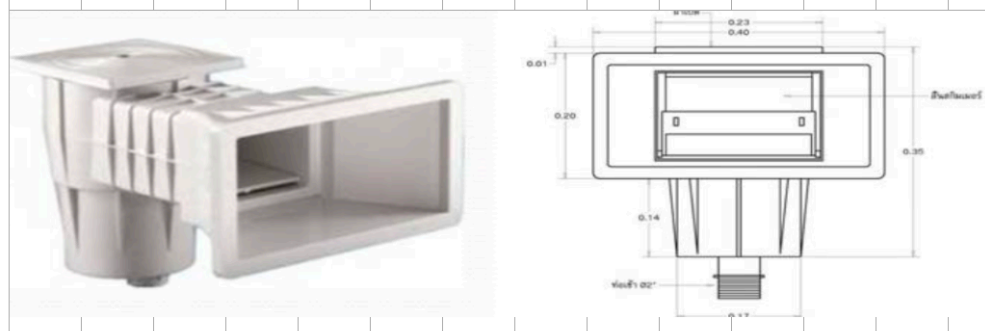

	CODE No.		หน่วย	DESCRIPTION	Price before Vat 7 %
	SKIMMER				
96	KM-AS-00249		ชุด	สกิมเมอร์ Skimmer Circular Lid	1,671.34
97	KM-HA-1091LX		ชุด	สกิมเมอร์สำเร็จ HAYWARD Skimmer For Above Ground Pool	1,294.70
98	KM-HA-1099S		ชุด	สปาสกิมเมอร์แบบพิเศษ Spa Skimmer With Face Cover	2,707.10
99	KM-HA-3400WM		ชุด	สกิมเมอร์ รูนปากกว้าง Hayward Wide Mouth Skimmer for Concrete Pool.	2,236.30

THE JET AIR

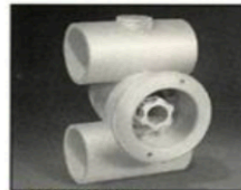

SP-1434 Vari-Flo™

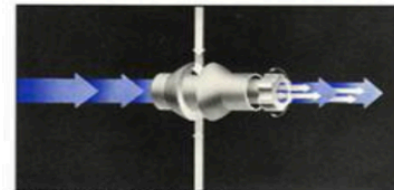

Fully adjustable and directional

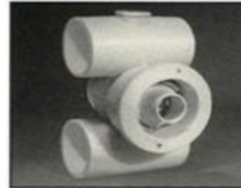

SP-1435 Comfort-Flo™

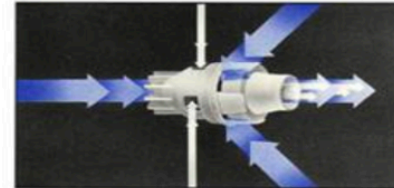

Patented turbo-boost design for smooth, high-volume air/water flow

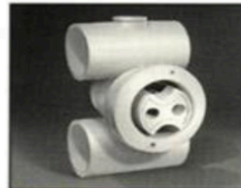

SP-1436 Pulse-Flo™

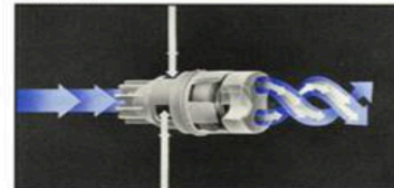

Pulsation and rotation for the ultimate hydro-massage action

PERFORMANCE DATA

MODEL. (รุ่น)	DESCRIPTION (รายละเอียด)
Vari-Flo (1434)	เทอร์ราบีเจ็ต แบบปรับความแรงและทิศทางได้ Vari-Flo Nozzle Assembly Adjustable
Comfort-Flo (1435)	เทอร์ราบีเจ็ตแบบแรง สำหรับปั๊มที่มีแรงม้าสูง Comfort-Flo Nozzle Assembly
Pulse-Flo (1436)	เทอร์ราบีเจ็ต แบบหัวหมุน Pulse-Flo Nozzle Assembly Rotating

CODE No.	หน่วย	DESCRIPTION	Price before Vat 7 %
JETS			
100	JE-AS-04045	ตัว แอร์วาล์ว Ari Controller 1"	676.78
101	JE-AS-04046	ตัว หัวจ่ายลม Nozzle Body Set	282.48
102	JE-HA-1434A	ตัว เทอราบีเจ็ท เฉพาะ Body Jet Air III Common Body 1 1/2" Air X 1 1/2" Water	676.78
103	JE-HA-1434B	ตัว เทอราบีเจ็ท แบบปรับความแรงและทิศทางได้ Vari-Flo Nozzle Assembly Adjustable	1,165.23
104	JE-HA-1435B	ตัว เทอราบีเจ็ทแบบแรง สำหรับปั๊มที่มีแรงม้าสูง Comfort-Flo Nozzle Assembly	882.75
105	JE-HA-1436B	ตัว เทอราบีเจ็ท แบบหัวหมุน Pulse-Flo Nozzle Assembly Rotating	1,353.55
106	JE-CH-12WH	ตัว หัวจ่ายลม 1/2" สีขาว Nozzle Body Set 1/2"	70.62
107	JE-CH-12BL	ตัว หัวจ่ายลม 1/2" สีดำ Nozzle Body Set 1/2"	70.62
108	JE-CH-34WH	ตัว หัวจ่ายลม 3/4" สีขาว Nozzle Body Set 3/4"	70.62
109	JE-CH-34BL	ตัว หัวจ่ายลม 3/4" สีดำ Nozzle Body Set 3/4"	70.62



JUNLI POOL WATER CURTAIN

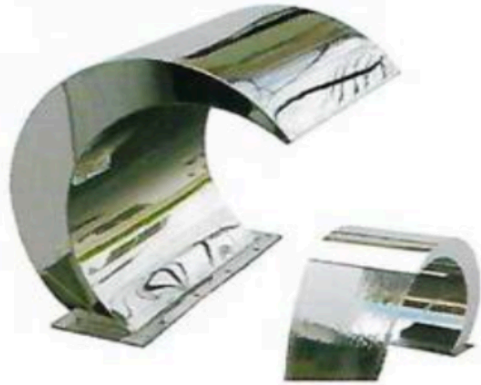

MODEL	SIZE (WxH)	LOW (m ³ /h)	MATERIAL
AC-5050	500x500	20	304/316
AC-6060	600x600	30	304/316

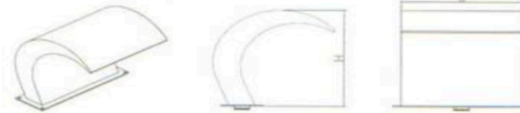

MODEL	SIZE (WxH)	LOW (m ³ /h)	MATERIAL
CC-6080	600x800	30	304/316
CC-6090	600x900	30	304/316
CC-60100	600x1000	30	304/316



PERFORMANCE DATA

MODEL. (รุ่น)	DESCRIPTION (รายละเอียด)
Vari-Flo	แท่นจ่ายน้ำ รุ่นฐานกว้าง/กว้าง 50 Cm. สูง 50 Cm. WATER CURTAIN, WIDE BASE, W.50 x H.50
Vari-Flo	แท่นจ่ายน้ำ รุ่นฐานกว้าง/กว้าง 60 cm. สูง 60 cm. WATER CURTAIN, WIDE BASE, W.60 x H.60
Vari-Flo	แท่นจ่ายน้ำ รุ่นฐานแคบ กว้าง 60 cm. สูง 80 Cm. WATER CURTAIN, NARROW BASE, W. 60 x H.80
Vari-Flo	แท่นจ่ายน้ำ รุ่นฐานแลบ กว้าง 60 cm. สูง 90 Cm. WATER CURTAIN, NARROW BASE, W. 60 x H.90
Vari-Flo	แท่นจ่ายน้ำ รุ่นฐานแคบ กว้าง 60 cm. สูง 100 Cm. WATER CURTAIN, NARROW BASE, W.60 x H. 100

CODE No.	หน่วย	DESCRIPTION	Price before Vat 7 %
<u>WATER CURTAIN</u>			
110	ชุด	<p>HP-JU-AC5050</p> <p>แทนจ่ายม่านน้ำ รุ่นฐานกว้าง กว้าง 50 Cm. สูง 50 Cm.</p> <p>Water Curtain, Wide Base, W.50 X H.50</p>	16,478.00
111	ชุด	<p>HP-JU-AC6060</p> <p>แทนจ่ายม่านน้ำ รุ่นฐานกว้าง กว้าง 60 Cm. สูง 60 Cm.</p> <p>Water Curtain, Wide Base, W.60 X H.60</p>	19,420.50
112	ชุด	<p>HP-JU-CC6080</p> <p>ชุด แทนจ่ายม่านน้ำ รุ่นฐานแคบ กว้าง 60 Cm. สูง 80 Cm.</p> <p>Water Curtain, Narrow Base, W.60 X H.80</p>	25,894.00
113	ชุด	<p>HP-JU-CC6090</p> <p>แทนจ่ายม่านน้ำ รุ่นฐานแคบ กว้าง 60 Cm. สูง 90 Cm.</p> <p>Water Curtain, Narrow Base, W.60 X H.90</p>	29,425.00
114	ชุด	<p>HP-JU-CC60100</p> <p>แทนจ่ายม่านน้ำ รุ่นฐานแคบ กว้าง 60 Cm. สูง 100 Cm.</p> <p>Water Curtain, Narrow Base, W.60 X H.100</p>	32,956.00
115	ชุด	<p>HP-JU-WFS300</p> <p>ม่านน้ำตกเล็ก กว้าง 30 Cm.</p> <p>Waterfall Scupper W.30</p>	3,531.00
116	ชุด	<p>HP-JU-WFS900</p> <p>ม่านน้ำตกเล็ก กว้าง 90 Cm.</p> <p>Waterfall Scupper W.90</p>	5,767.30
117	ชุด	<p>HP-JU-WFS1500</p> <p>ม่านน้ำตกเล็ก กว้าง 1.50 M.</p> <p>Waterfall Scupper W.150</p>	9,651.40

Round Frames



Model: Round Frames & Grates

CODE. (รหัส)	DESCRIPTION (รายละเอียด)
1030	สะดือ 7 ³ / ₄ "
1030BL	สะดือ 7 ³ / ₄ " สีดำ

Square Frames

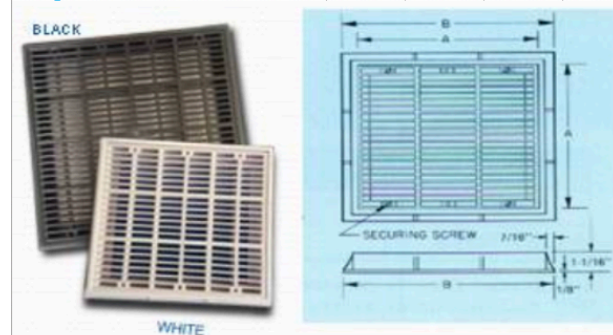

Model: Square Frames & Grates

CODE. (รหัส)	DESCRIPTION (รายละเอียด)
1031	สะดือ 9"x9"
1031BL	สะดือ 9"x9" สีดำ
1032	สะดือ 12"x12"
1032BL	สะดือ 12"x12" สีดำ
1033	สะดือ 18"x18"

Anti-Vortex Round, Square Frames & Grates



Model: Anti-Vortex

CODE. (รหัส)	DESCRIPTION (รายละเอียด)
WG1030AV	สะดือ 7 ³ / ₄ " Anti-Vortex
WGX1031HF	สะดือ 9"x9" Anti-Vortex
WG1032HF	สะดือ 12"x12" Anti-Vortex
WG1033HF	สะดือ 18"x18" Anti-Vortex

GRATING

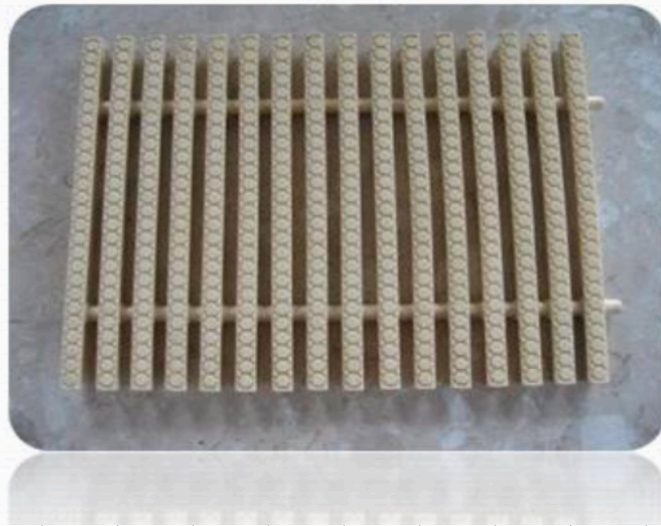

GRATING ABS

- ABS 25 cm.

- ABS 30 cm.

Made of ABS., Bone Color, 46
Pieces/ Mater.

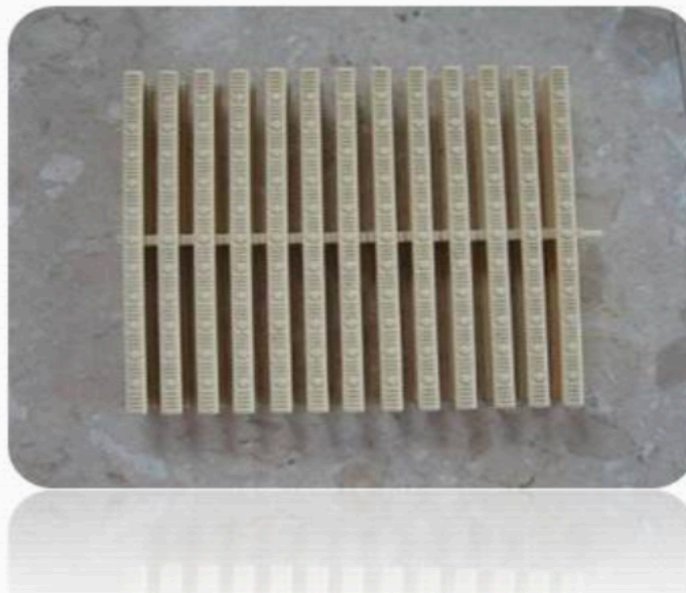

GRATING PP

- PP 25 cm.

- PP 30 cm.

Made of PP., White or Bone C
Pieces / Meter.

Fitting (หัวจ่ายน้ำล้น, หัวท่อตูดตะกอน)



Eyeball Wall Inlet

CODE. (รหัส)	DESCRIPTION (รายละเอียด)
1421D	อายุบอล ไม่มีเกลียว
1421 BL	อายุบอล ไม่มีเกลียวสีดำ

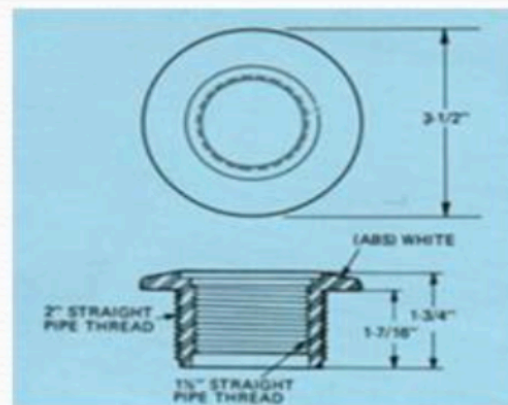

Vacuum

CODE. (รหัส)	DESCRIPTION (รายละเอียด)
102250	หัวท่อตูดตะกอน 1.5"
102250BL	หัวท่อตูดตะกอน 1.5" สีดำ

Fitting (หัวจ่ายน้ำล้น, หัวท่อจุดตะกอน)

Inlet (หัวจ่ายน้ำล้นแบบคิ
Model No. SP-1424

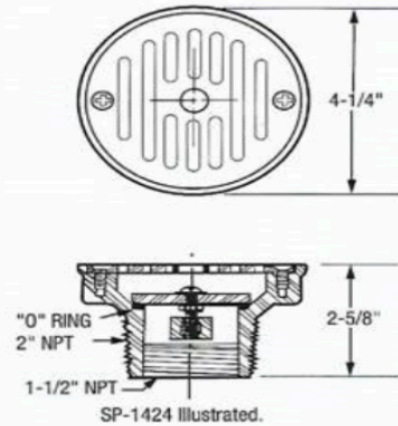

or Inlet (หัวจ่ายน้ำล้นแบบคิ
Model No. SP-1425

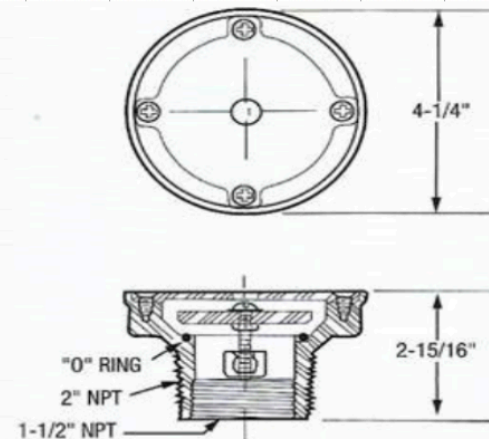

CODE No.	หน่วย	DESCRIPTION	Price before Vat 7 %
<i>VACUUM FITTING</i>			
135	VC-HA-102250	ตัว หัวท่อดูดตะกอน 1.5" Vacuum Fitting 1.5"	264.83
136	VC-HA-102250BL	ตัว หัวท่อดูดตะกอน 1.5" สีดำ Vacuum Fitting 1.5", Black	353.10
137	VC-HA-1022B	ตัว ฝาอุดแวกคัม (สันเดี่ยว) 1 1/2" MIP Plug With Gasket	70.62
138	VC-HA-1022C	ตัว ฝาอุดแวกคัม (สันคู่) All Purpose Plug With O'Ring	70.62
139	VC-HA-1421D	ตัว อายบอล ไม่มีเกลียว Hydro Stream Insider Fitting Eyeball Wall Inlet	70.62
140	VC-TH-1421BL	ตัว อายบอล ไม่มีเกลียว สีดำ Eyeball Wall Inlet, Black	94.16
141	VC-HA-1424	ชุด หัวจ่ายน้ำล้นแบบติดผนัง 1.5" x 2" MIP Adjustable Inlet Fitting	912.18
142	VC-HA-1425	ชุด หัวจ่ายน้ำล้น 2" MIP Adjustable Floor Inlet	912.18
143	VC-TH-R00001	อัน หัวจ่ายน้ำล้น Floor Inlet	141.24



- BALL VALVE
- BALL CHECK VALVE
- WAFER CHECK VALVE
- BUTTERFLY VALVE
- BALL FOOT VALVE

	CODE No.		หน่วย	DESCRIPTION	Price before Vat 7 %
				BALL VALVE	
144	BA-AS-02453		ตัว	บอลวาล์ว 1/2" Ball Valve D.20 or 1/2"	247.17
145	BA-AS-02457		ตัว	บอลวาล์ว 1.5" Ball Valve 1 1/2" or D.50-Solvent	612.04
146	BA-AS-09779		ตัว	บอลวาล์ว 2.5" Ball Valve 2 1/2" Thai Size	2,295.15
147	BA-TH-HQ4112 1/2		ตัว	บอลวาล์ว 1/2" HYDROSEAL Ball Valve 1/2" HYDROSEAL	247.17
148	BA-TH-311275		ตัว	บอลวาล์ว 3/4" HYDROSEAL Ball Valve 3/4" HYDROSEAL	288.37
149	BA-TH-BV3112-1		ตัว	บอลวาล์ว 1" HYDROSEAL Ball Valve 1" HYDROSEAL	400.18
150	BA-TH-BV3112-1.5		ตัว	บอลวาล์ว 1.5" HYDROSEAL Ball Valve 1.5" HYDROSEAL	788.59
151	BA-TH-BV3112-2		ตัว	บอลวาล์ว 2" HYDROSEAL Ball Valve 2" HYDROSEAL	1,028.78
152	BA-TH-BV3112-2.5		ตัว	บอลวาล์ว 2.5" HYDROSEAL Ball Valve 2.5" HYDROSEAL	2,707.10
153	BA-TH-BV41123		ตัว	บอลวาล์ว 3" HYDROSEAL Ball Valve 3" HYDROSEAL	4,472.60
154	BA-TH-P22042207		ตัว	บอลวาล์ว 3/4" SANKING Ball Valve 3/4" SANKING	247.17
155	BA-TH-P42231110		ตัว	บอลวาล์ว 1" SANKING Ball Valve 1" SANKING	288.37
156	BA-TH-P42231150		ตัว	บอลวาล์ว 1.5" SANKING Ball Valve 1.5" SANKING	659.12
157	BA-TH-P42232220		ตัว	บอลวาล์ว 2" SANKING Ball Valve 2" SANKING	923.95
158	BA-TH-P22042225		ตัว	บอลวาล์ว 2.5" SANKING Ball Valve 2.5" SANKING	2,354.00

	CODE No.		หน่วย	DESCRIPTION	Price before Vat 7 %
				CHECK VALVE	
159	BC-AS-09790		ตัว	สปริงเช็ควาล์ว 2" Spring Check Valve D.63	788.59
160	BC-AS-059901ESP		ตัว	บอลเช็ควาล์ว 1.5" รุ่นใหม่ / แบบมีลูกบอลข้างใน Ball Check Valve 1.5"	1,177.00
161	BC-TH-CV1.51112		ตัว	บอลเช็ควาล์ว 1.5" HYDROSEAL Ball Check Valve 1.5" HYDROSEAL	1,047.53
162	BC-TH-CV21112		ตัว	บอลเช็ควาล์ว 2" HYDROSEAL Ball Check Valve 2" HYDROSEAL	1,377.09
163	BC-TH-CV2112.5		ตัว	บอลเช็ควาล์ว 2.5" HYDROSEAL Ball Check Valve 2.5" HYDROSEAL	3,625.16
164	BC-AS-059903ESP		ตัว	บอลเช็ควาล์ว 3" รุ่นใหม่ / แบบมีลูกบอลข้างใน Ball Check Valve 3"	4,943.40
165	BC-TH-CV21113		ตัว	บอลเช็ควาล์ว 3" HYDROSEAL Ball Check Valve 3" HYDROSEAL	4,060.65
166	BC-AS-08984		ชุด	เช็ควาล์ว 2.5" แบบลิ้นปิด-เปิด Wafer Check Valve 2.5"	2,295.15
167	BC-AS-08985		ชุด	เช็ควาล์ว 3" แบบลิ้นปิด-เปิด Wafer Check Valve 3"	3,060.20
168	BC-AS-08986		ชุด	เช็ควาล์ว 4" แบบลิ้นปิด-เปิด Wafer Check Valve 4"	3,413.30
169	BC-AS-08988		ชุด	เช็ควาล์ว 6" แบบลิ้นปิด-เปิด Wafer Check Valve 6"	5,531.90
170	BC-TH-CV61112.5		ตัว	เช็ควาล์วลิ้น 2.5" HYDROSEAL Flap Check Valve 2.5" HYDROSEAL	2,742.41
171	BC-TH-CV61113		ตัว	เช็ควาล์วลิ้น 3" HYDROSEAL Flap Check Valve 3" HYDROSEAL	2,866.00
172	BC-TH-61114		ตัว	เช็ควาล์วลิ้น 4" HYDROSEAL Flap Check Valve 4" HYDROSEAL	3,413.30

	CODE No.		หน่วย	DESCRIPTION	Price before Vat 7 %
	<i>BUTTERFLY VALVE</i>				
173	BT-AS-02616		ตัว	วาล์วผีเสื้อ 2.5" Butterfly Valve Mounted D.75 Epdm Yn	2,942.50
174	BT-TH-BTV41173		ตัว	วาล์วผีเสื้อ 3" HYDROSEAL Butterfly Valve 3" HYDROSEAL	4,913.98
175	BT-AS-02618		ตัว	วาล์วผีเสื้อ 4" Butterfly Valve D.110 Epdm / Flan	4,590.30
176	BT-TH-BTV41174		ตัว	วาล์วผีเสื้อ 4" HYDROSEAL Butterfly Valve 4" HYDROSEAL	6,402.00
177	BT-AS-02620		ตัว	วาล์วผีเสื้อ 5" Butterfly Valve D.140 Epdm Flan	5,061.10
178	BT-AS-02621		ตัว	วาล์วผีเสื้อ 6" Butterfly Valve D.160 Epdm / Flan	9,651.40

CODE No.	หน่วย	DESCRIPTION	Price before Vat 7 %
<u>FOOT VALVE</u>			
179	BF-AS-059904ESP	ตัว บอลฟุตบอลวาล์ว 1.5" รุ่นใหม่ / แบบมีลูกบอลข้างใน Ball Foot Valve 1.5"	1,035.76
180	BF-AS-059905ESP	ตัว บอลฟุตบอลวาล์ว 2" รุ่นใหม่ / แบบมีลูกบอลข้างใน Ball Foot Valve 2"	1,647.80
181	BF-AS-059906ESP	ตัว บอลฟุตบอลวาล์ว 3" รุ่นใหม่ / แบบมีลูกบอลข้างใน Ball Foot Valve 3"	5,296.50
182	BF-AS-059907ESP	ตัว บอลฟุตบอลวาล์ว 4" รุ่นใหม่ / แบบมีลูกบอลข้างใน Ball Foot Valve 4"	5,296.50

CODE No.		หน่วย	DESCRIPTION	Price before Vat 7 %
<u>FOOT VALVE</u>				
179	BF-AS-059904ESP	ตัว	บอลฟุตบอลวาล์ว 1.5" รุ่นใหม่ / แบบมีลูกบอลข้างใน Ball Foot Valve 1.5"	1,035.76
180	BF-AS-059905ESP	ตัว	บอลฟุตบอลวาล์ว 2" รุ่นใหม่ / แบบมีลูกบอลข้างใน Ball Foot Valve 2"	1,647.80
181	BF-AS-059906ESP	ตัว	บอลฟุตบอลวาล์ว 3" รุ่นใหม่ / แบบมีลูกบอลข้างใน Ball Foot Valve 3"	5,296.50
182	BF-AS-059907ESP	ตัว	บอลฟุตบอลวาล์ว 4" รุ่นใหม่ / แบบมีลูกบอลข้างใน Ball Foot Valve 4"	5,296.50







Pool Accessories Cleaning Equipment

MODEL. (รุ่น)	DESCRIPTION (รายละเอียด)
	หัวดูดตะกอน 19" รุ่น VAC001 (ไม่มีแปรง) 19" Deluxe Flex Vacuum With Polyurethane Wheels.
	หัวดูดตะกอน 14" รุ่น VAC002 (ไม่มีแปรง) 14" Standard Flex Vacuum Head
	หัวดูดตะกอน 14" รุ่น VAC002BR แบบมีแปรงด้านข้าง 14" Standard Vacuum Head With Side Brush
	แปรงโนล่อน 18" ด้ามพลาสติก รุ่น CWB001 18" Standard Curve Wall Brush
	แปรงโนล่อน 18" ด้ามอลูมิเนียม รุ่น CWB002 18" Deluxe Curve Wall Brush With Metal Back
	แปรงสแตนเลส 5" รุ่น ABR005 5" Deluxe Algae Brush With Metal Back
	สายดูด 25 ฟุต (ยาว 7.5 เมตร)
	สายดูด 30 ฟุต (ยาว 9 เมตร)
	สายดูด 35 ฟุต (ยาว 10.50 เมตร)
	สายดูด 40 ฟุต (ยาว 12 เมตร)
	สายดูด 50 ฟุต (ยาว 15 เมตร)

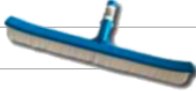

Pool Accessories Cleaning Equipment







Pool Cleaning Rainbow Product

MODEL. (รุ่น)	DESCRIPTION (รายละเอียด)
	หัวดูดตะกอน 14" รุ่น 200 (8ล้อ ไม่มีแปรง) 14" Standard Flex Vacuum Head
	แปรงไถล่อน 18" ด้ามพลาสติก รุ่น #912B #912B 18" Curved Brush, Sleeved
	แปรงไถล่อน 18" ด้ามอลูมิเนียม รุ่น #902B #902B Brush Sleeved
	แปรงสแตนเลส 6" รุ่น #604A #604A Algae Brush 6" S.S.
	ตะแกรงช้อนผงแบบแบน รุ่น #119 #199 Skimmer
	ตะแกรงช้อนผงแบบถุง รุ่น #122 #122 Leaf Rake
	เครื่องมือวัดค่าน้ำ Rainbow #752 Hi Range Test Kit, Bubble Pack

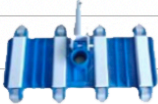

Pool Accessories Other Product





Pool Cleaning Flowzt Product

MODEL. (รุ่น)	DESCRIPTION (รายละเอียด)
	หัวดูดตะกอน 14" ด้ามพลาสติก FLOWZT 14" FLEXIBLE VACUUM HEAD WITH PLASTIC HANDLE
	หัวดูดตะกอน 14" ด้ามอลูมิเนียม FLOWZT 14" FLEXIBLE VACUUM HEAD WITH ALUMINUM HANDLE
	แปรงไถล่อน 18" ด้ามพลาสติก FLOWZT 18" STANDARD CURVED WALL BRUSH
	แปรงไถล่อน 18" ด้ามอลูมิเนียม FLOWZT 18" WALL BRUSH WITH ALUMINUM
	แปรงสแตนเลส 5" FLOWZT 5" STAIN STEEL ALGAE BRUSH
	แปรงสแตนเลส 10" FLOWZT 10" STAIN STEEL ALGAE BRUSH

Pool Accessories Other Product

v

Pool Cleaning Flowzt Product

MODEL.	DESCRIPTION
(รุ่น)	(รายละเอียด)
	ตะแกรงช้อนผงแบบแบน FLOWZT FLOWZT LEAF SKIMMER
	ตะแกรงช้อนผงแบบแบน FLOWZT HEAVY DUTY HEAVY DUTY LEAF SKIMMER
	ตะแกรงช้อนผงแบบถูง FLOWZT พลาสติก ALL PLASTIC LEAF RAKE
	ตะแกรงช้อนผงแบบถูง FLOWZT HEAVY DUTY HEAVY DUTY LEAF RAKE
	ชุดวัดค่าน้ำ FLOWZ

CODE No.	หน่วย	DESCRIPTION	Price before Vat 7 %
<i>FLOWZT</i>			
203 SV-FL-FVA04	ชุด	หัวดูดตะกอน 14" ด้ามพลาสติก FLOWZT 14" FLEXIBLE VACUUM HEAD WITH PLASTIC HANDLE	559.08
204 SV-FL-FVA05	ชุด	หัวดูดตะกอน 14" ด้ามอลูมิเนียม FLOWZT 14" FLEXIBLE VACUUM HEAD WITH ALUMINUM HANDLE	670.89
205 SB-FL-FWB01	อัน	แปรงไถล่อน 18" ด้ามพลาสติก FLOWZT 18" STANDARD CURVED WALL BRUSH	205.98
206 SB-FL-FWB02	อัน	แปรงไถล่อน 18" ด้ามอลูมิเนียม FLOWZT 18" WALL BRUSH WITH ALUMINUM	270.71
207 SB-FL-FAB03	อัน	แปรงสแตนเลส 5" FLOWZT 5" STAIN STEEL ALGAE BRUSH	223.63
208 SB-FL-FAB04		แปรงสแตนเลส 10" FLOWZT 10" STAIN STEEL ALGAE BRUSH	282.48
209 SK-FL-FKM01	อัน	ตะแกรงข้อนผงแบบแบน FLOWZT FLOWZT LEAF SKIMMER	270.71
210 SK-FL-FKM02	อัน	ตะแกรงข้อนผงแบบแบน FLOWZT HEAVY DUTY HEAVY DUTY LEAF SKIMMER	294.25
211 SK-FL-FLR01	อัน	ตะแกรงข้อนผงแบบถุง FLOWZT พลาสติก ALL PLASTIC LEAF RAKE	364.87
212 SK-FL-FLR02	อัน	ตะแกรงข้อนผงแบบถุง FLOWZT HEAVY DUTY HEAVY DUTY LEAF RAKE	376.64
213 SP-FL-FPC01	ชุด	ชุดวัดค่าน้ำ FLOWZT FLOWZT STANDARD TEST KIT	188.32

Pool Accessories Other Product

VACCUM HOSE FLOWZT



Pool Cleaning Flowzt Product

MODEL. (รุ่น)	DESCRIPTION (รายละเอียด)
SO-FL-DL1525	สายดูด 25ฟุต FLOWZT (7.5เมตร) 1.5" X 25' VACCUM HOSE (2 COLOR)
SO-FL-DL1530	สายดูด 30ฟุต FLOWZT (9เมตร) 1.5" X 30' VACCUM HOSE (2 COLOR)
SO-FL-DL1535	สายดูด 35ฟุต FLOWZT (10เมตร) 1.5" X 35' VACCUM HOSE (2 COLOR)
SO-FL-DL1540	สายดูด 40ฟุต FLOWZT (12เมตร) 1.5" X 40' VACCUM HOSE (2 COLOR)

CODE No.	หน่วย	DESCRIPTION	Price before Vat 7 %
<i>FLOWZT VACUUM HOSE</i>			
214	SO-FL-DL1525	เส้น สายดูด 25ฟุต FLOWZT (ยาว 7.5 เมตร) 1.5" X 25' VACUUM HOSE (2 COLOR)	1,059.30
215	SO-FL-DL1530	เส้น สายดูด 30ฟุต FLOWZT (ยาว 9 เมตร) 1.5" X 30' VACUUM HOSE (2 COLOR)	1,294.70
216	SO-FL-DL1535	เส้น สายดูด 35ฟุต FLOWZT (ยาว 10 เมตร) 1.5" X 35' VACUUM HOSE (2 COLOR)	1,471.25
217	SO-FL-DL1540	เส้น สายดูด 40ฟุต FLOWZT (ยาว 12 เมตร) 1.5" X 40' VACUUM HOSE (2 COLOR)	1,706.65

